

IKT
horizontalna
mreža



Vaš partner za digitalno preobrazbo

Uvod v e-poslovanje

dr. Rok Bojanc

IKT Horizontalna mreža, ZZI d.o.o

Ljubljana 25.10.2022



IKT horizontalna mreža



Digitalna transformacija

Preobrazite poslovanje in navdušite svoje stranke



Lokacijske storitve

Izkoristite izjemen potencial lokacijskih informacij

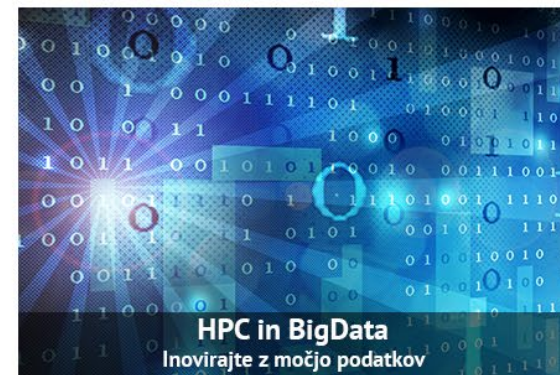

HPC in BigData

Inovirajte z močjo podatkov



Internet storitev

Vstopite v svet digitalne ekonomije na velika vrata



Internet stvari

Zajemite podatke z veliko žilico, kadarkoli in kjerkoli



Kibernetska varnost

Obvarujte poslovno vrednost pred digitalnimi napadalci



Prednosti e-poslovanja

- Avtomatizacija poslovnih procesov
- Hitrejša obdelava podatkov, hitrejši postopki
- Optimizacija poslovnih procesov
- Izboljšanje kvalitete
- Centralizacija informacij
- Sledljivost procesov
- Nižji stroški
- Zmanjšanje števila napak





Elektronsko povezovanje organizacij

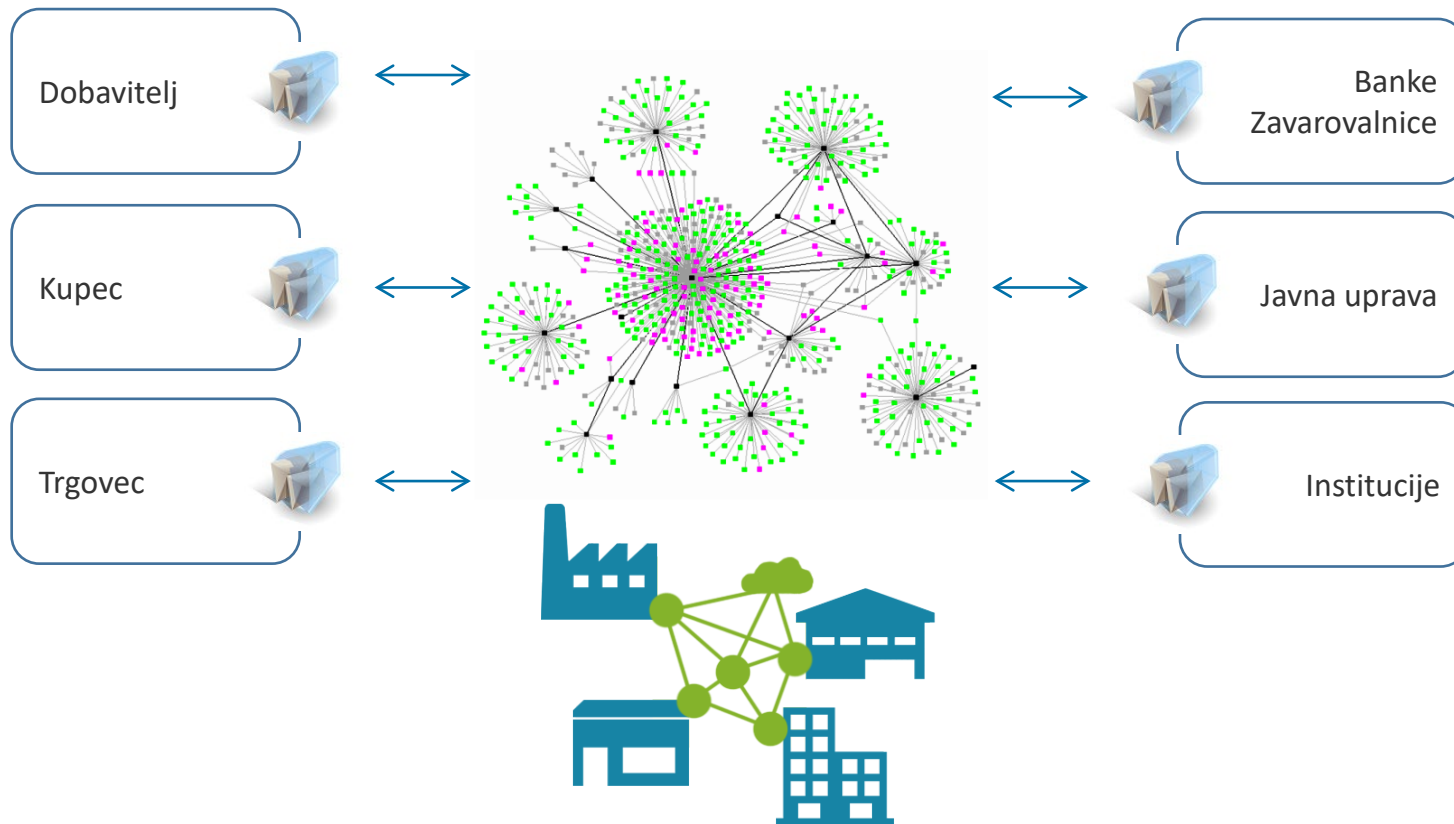



Interoperabilnost



"Sposobnost, da različne in raznolike organizacije sodelujejo v obojestransko koristnih in dogovorjenih skupnih ciljih, ki vključujejo izmenjavo informacij in znanja med organizacijami prek podprtih poslovnih procesov in z izmenjavo podatkov med IKT sistemi"

The European Interoperability Framework (EIF)





Nivoji interoperabilnosti

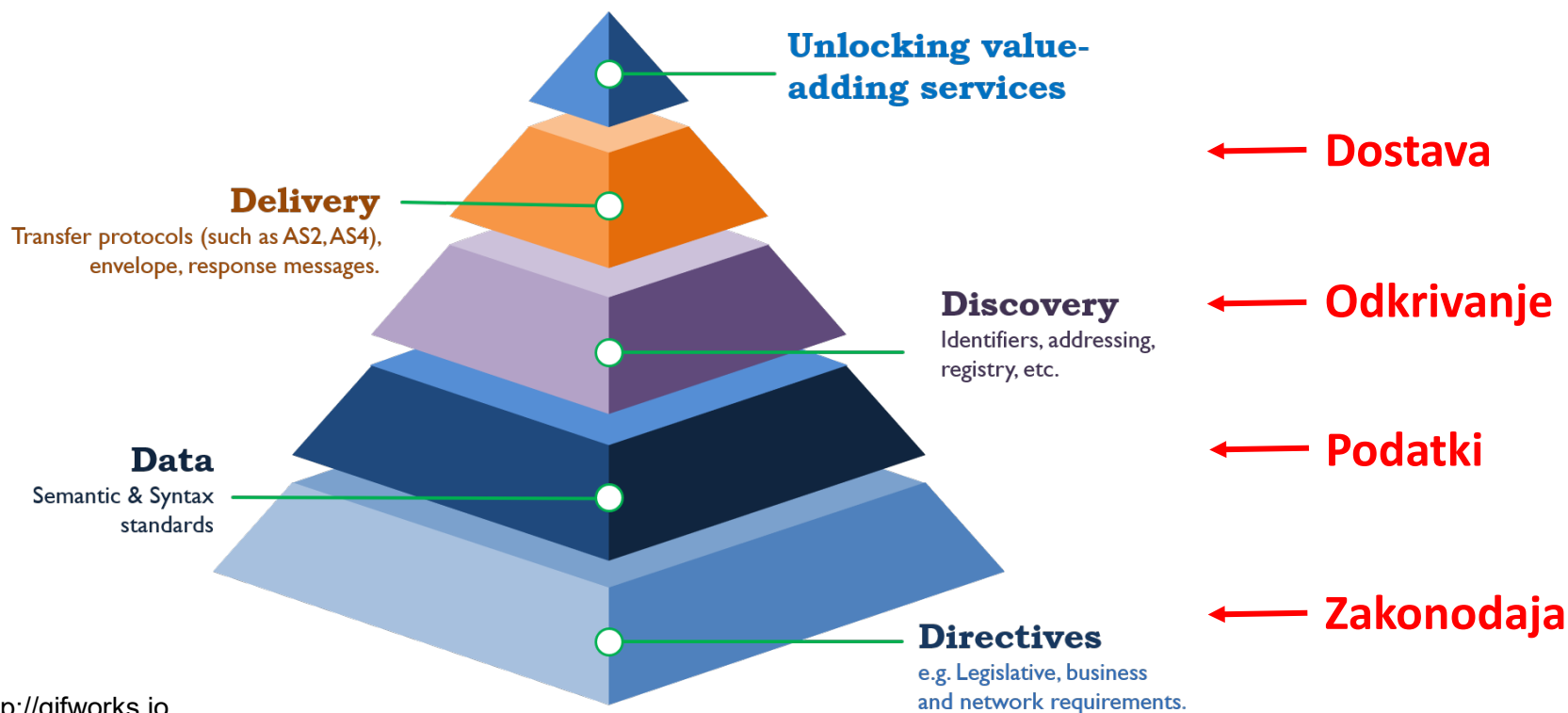

Vir: <http://gifworks.io>



Avtomatizacija postopkov

- Proces nabave - **P2P** (procure-to-pay)
- Proces prodaje - **O2C** (order-to-cash)

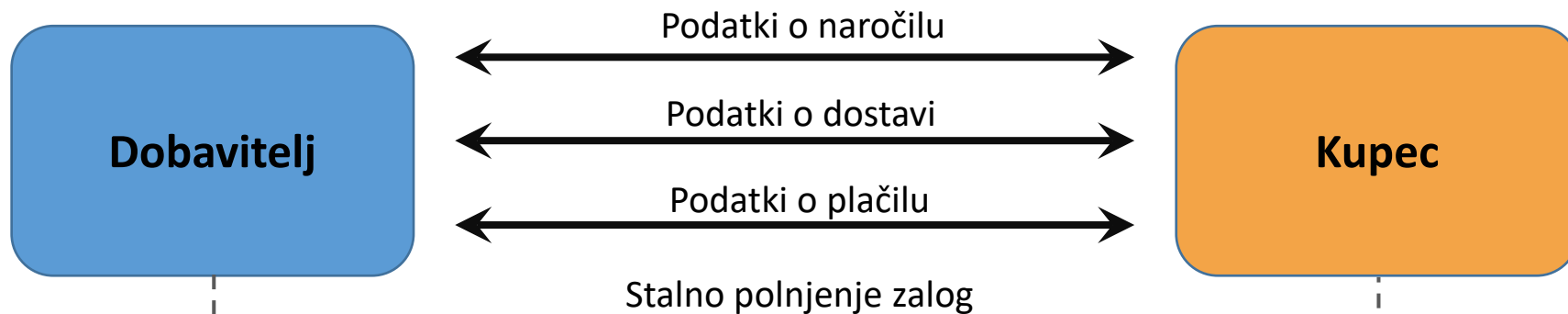
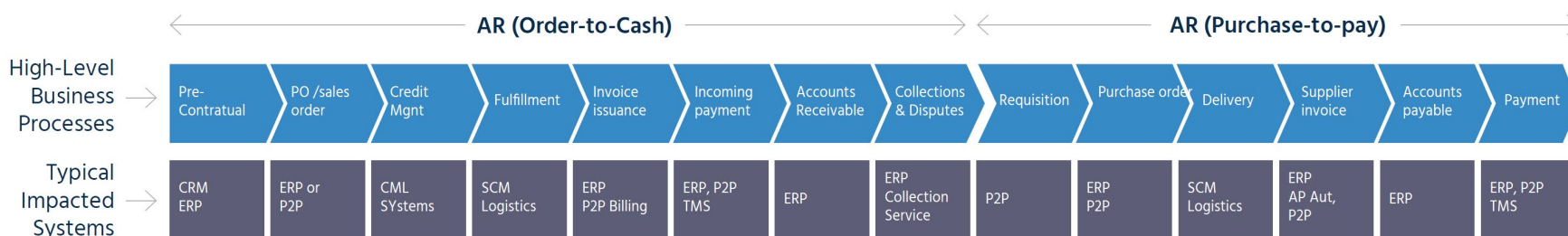



E-poslovanje v oskrbovalni verigi

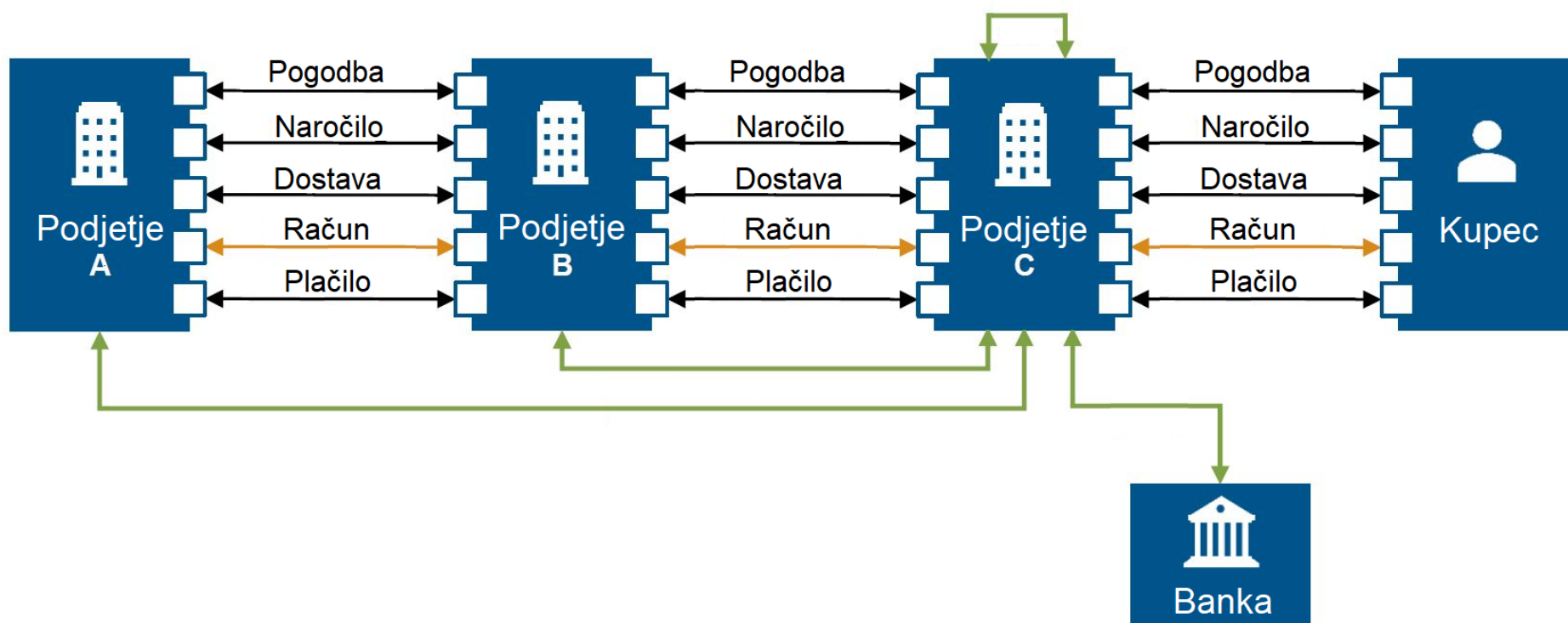



Elektronski dokumenti

```
<?xml version="1.0" encoding="utf-8"?>
<?xml-stylesheet type="text/xsl" href="http://www.bizbox.eu/XSL/2015/06/eRacun.xslt"?>
<IzdaniRacunEnostavni xmlns:ds="http://www.w3.org/2000/09/xmldsig#" xmlns:xds="http://ur:
<Racun Id="data">
  <GlavaRacuna>
    <VrstaRacuna>390</VrstaRacuna>
    <StevilkaRacuna>2015-0137</StevilkaRacuna>
    <FunkcijaRacuna>9</FunkcijaRacuna>
    <NacinPlacila>0</NacinPlacila>
    <KodaNamena>OTHR</KodaNamena>
  </GlavaRacuna>
  <DatumiRacuna>
    <VrstaDatuma>137</VrstaDatuma>
    <DatumRacuna>2015-10-12T00:00:00.0Z</DatumRacuna>
  </DatumiRacuna>
  <DatumiRacuna>
    <VrstaDatuma>35</VrstaDatuma>
    <DatumRacuna>2015-09-15T00:00:00.0Z</DatumRacuna>
  </DatumiRacuna>
  <DatumiRacuna>
    <VrstaDatuma>263</VrstaDatuma>
    <DatumRacuna>2015-09-01T00:00:00.0Z</DatumRacuna>
  </DatumiRacuna>
  <DatumiRacuna>
    <VrstaDatuma>263</VrstaDatuma>
    <DatumRacuna>2015-09-30T00:00:00.0Z</DatumRacuna>
  </DatumiRacuna>
  <Lokacije>
    <VrstaLokacije>91</VrstaLokacije>
    <NazivLokacije>Kranj</NazivLokacije>
  </Lokacije>
  <PoljubnoBesedilo>
    <VrstaBesedila>AAI</VrstaBesedila>
    <Besedilo>
      <Tekst1>NASLOV_RACUNA</Tekst1>
      <Tekst2>Plačilo računa št. 2015-0137</Tekst2>
    </Besedilo>
  </PoljubnoBesedilo>
  <PoljubnoBesedilo>
    <VrstaBesedila>AAI</VrstaBesedila>
    <Besedilo>
      <Tekst1>GLAVA TEKST</Tekst1>
      <Tekst2>Plačilo računa št. 2015-0137</Tekst2>
    </Besedilo>
  </PoljubnoBesedilo>
  <PoljubnoBesedilo>
    <VrstaBesedila>AAI</VrstaBesedila>
    <Besedilo>
      <Tekst1>DODATNI TEKST</Tekst1>
      <Tekst2>Dodaten komentar</Tekst2>
    </Besedilo>
  </PoljubnoBesedilo>
  <PoljubnoBesedilo>
```

NAROČNIK

Naziv: ZZI d.o.o.
Naslov: Pot k sejmišču 33
Poštna št. in kraj: 1231 Ljubljana-Črnuče
Šifra kupca:
Davčna št. / ID za DDV: SI85190586
Matična št.: 5366569000
TRR: SI56242039004822704

PREJEMNIK

Naziv: ZZI d.o.o.
Naslov: Pot k sejmišču 33
Poštna št. in kraj: 1231 Ljubljana-Črnuče
Davčna št. / ID za DDV: SI85190586
Matična št.: 5366569000
TRR: SI56242039004822704

Račun: 2015-0137

Plačilo računa št. 2015-0137

Plačilo računa št. 2015-0137

Sklic: SI0020150803

Koda namena: OTHR - Drugo
Način plačila: 0 - Račun je potrebno plačati

Referenčni dokumenti: Dobavnica, NAR-2015-0568, 08.05.2015

IZDAJATELJ

Naziv: ZZI d.o.o.
Naslov: Pot 2
Poštna št. in kraj: 4000 Kranj
Davčna št. / ID za DDV: SI85190586
Matična št.: 5366569000
Šifra dobavitelja:

Kontakt: 00386 1 5303-300
Telefon: 00386 1 5303-340
Faks: info@zzi.si
E-pošta: SI56242039004822704
TRR: KREKSI22XXX
BIC: Faktorist:

Funkcija dokumenta: Original
Valuta: EUR
Kraj izdaje: Kranj
Datum izdaje: 12.10.2015
Datum opravljene storitve / dobave blaga: 15.09.2015
Obdobje od - do: 01.09.2015 - 30.09.2015
Datum zapadlosti: 30.10.2015
Stroškovno mesto:
Obrnjena davčna obveznost:

Zap. št.	Št. artikla	Vrsta blaga / storitve	Količina	Enota mere	Cena	Vrednost	Popust (%)	Znesek popusta	DDV (%)	Znesek DDV	Osnova za DDV
1		Gradbena storitev	1	P1	5700	5130,00	10	570,00	22	1128,60	5130,00
2		Dobavljeno blago	2	WRD	100	200,00	0	0	5	10,00	200,00

DDV (%)	Osnova za DDV	Znesek DDV
22	5130,00	1128,60
9,5	0,00	0,00
5	200,00	10,00
		1138,6

Vrednost postavk (79):	5900
Vsota popustov (53):	570
Osnova za DDV (125):	5330
Vsota zneskov DDV (176):	1138,6
Vsota s popusti in davki (86):	6468,6
Za plačilo (9):	6468,6



eSLOG standard za e-dokumente

- Dokumentacija:
 - Naročilnica
 - Potrditev naročila
 - Dobavnica
 - Račun
 - Povratnica
 - Opomin
 - IOP
- Drugi standardi: UBL, EANCOM, EDIFACT, Odette...



<http://epos.si/eslog>



Izmenjava e-dokumentov

Direct connection



Three corner model

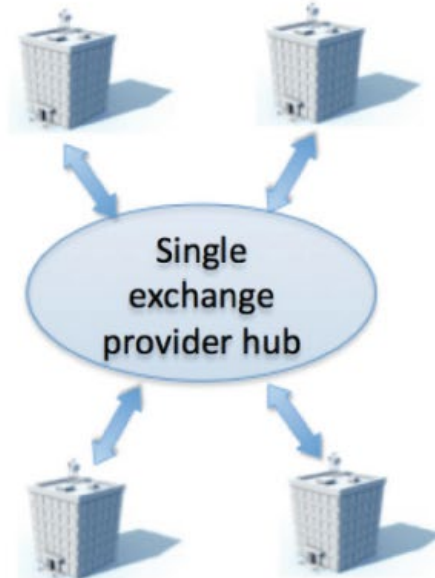

Four corner model





Nacionalni register e-poslovanja



<http://e-register.gzs.si>

Register prejemnikov eRačunov

Davčna št. št.	Matična št. št.	Kratko ime št.	Ime št.	Naslov št.
SI24802185	225058400	JAZMP	JAVNA AGENCIJA REPUBLIKE SLOVENIJE ZA ZDRAVILA IN MEDICINSKE PRIPOMOČKE	Slovenčeva ulica 22, 1000 Ljubljana
SI25019562	5840481000	DELNOVINO IN SOCIALNO SODIŠČE V LJ.	DELOVNO IN SOCIALNO SODIŠČE V LJUBLJANI	Raščjeva cesta 14, 1000 Ljubljana
SI25072081	5875102000	IRISS	MINISTRSTVO ZA IZOBRAŽEVANJE, ZNANOST IN ŠPORT, INŠPEKTORAT REPUBLIKE SLOVENIJE ZA ŠOLSTVO IN ŠPORT	Laharjeva cesta 7A, 1000 Ljubljana
SI25845837	2178982000	AGENCIJA RS ZA KMETIJSKE TRGE IN RAZVOJ PODEŽELJA	REPUBLIKA SLOVENIJA, MINISTRSTVO ZA KMETIJSKO, GOZDARSTVO IN POKLONARSTVO, AGENCIJA REPUBLIKE SLOVENIJE ZA KMETIJSKE TRGE IN RAZVOJ PODEŽELJA	Dunajska cesta 160, 1000 Ljubljana
SI28121018	5084954000	OSNOVNA ŠOLA JOŽETA MOŠKRIČA	OSNOVNA ŠOLA JOŽETA MOŠKRIČA	Jarška cesta 34, 1000 Ljubljana
SI25967061	2399270000	MZP	MINISTRSTVO ZA INFRASTRUKTURO	Lanškova ulica 4, 1000 Ljubljana
SI26279266	5729963000	SKLAD KMETIJSKIH ZEMLIŠČ IN SOZDVOV REPUBLIKE SLOVENIJE	SKLAD KMETIJSKIH ZEMLIŠČ IN SOZDVOV REPUBLIKE SLOVENIJE	Dunajska cesta 58, 1000 Ljubljana
SI26248922	5055041000	ZAL	ZGODOVINSKI ARHIV LJUBLJANA	Masna trg 27, 1000 Ljubljana
SI26731622	5888093000	UPRAVA RS ZA IZVRŠEVANJE KAZENSKIH SANKCIJ	MINISTRSTVO ZA PRAVOSODJE, UPRAVA RS ZA IZVRŠEVANJE KAZENSKIH SANKCIJ	Jasenčeva ulica 5, 1000 Ljubljana
SI27164138	5094711000	Čaršarjev dom	ČARŠARJEV DOM, kulturni in kongresni center	Prešernova cesta 10, 1000 Ljubljana
SI28118081	1627031000	UL FS	UNIVERZA V LJUBLJANI, FAKULTETA ZA STRUŽINSTVO	Abelčeva cesta 6, 1000 Ljubljana
SI28186745	1626922000	UL EF	UNIVERZA V LJUBLJANI, EKONOMSKA FAKULTETA	Kardeljeva ploščad 17, 1000 Ljubljana
SI29066042	1870491000	URAD REPUBLIKE SLOVENIJE ZA NADZOR PRORAČUNA	MINISTRSTVO ZA FINANCE, URAD REPUBLIKE SLOVENIJE ZA NADZOR PRORAČUNA	Fašjeva ulica 33, 1000 Ljubljana
SI29519624	1627201000	MESTNA OBČINA LJUBLJANA ČETRINA SKUPNOST POLJE	MESTNA OBČINA LJUBLJANA ČETRINA SKUPNOST POLJE	Polje 12, 1260 Ljubljana - Polje
SI29129095	5088810000	GLASBENA ŠOLA LJUBLJANA VOČ-RUDNIK	GLASBENA ŠOLA LJUBLJANA VOČ-RUDNIK	Gradaška ulica 24, 1000 Ljubljana

1 - 15 of 369



Hramba e-dokumentov

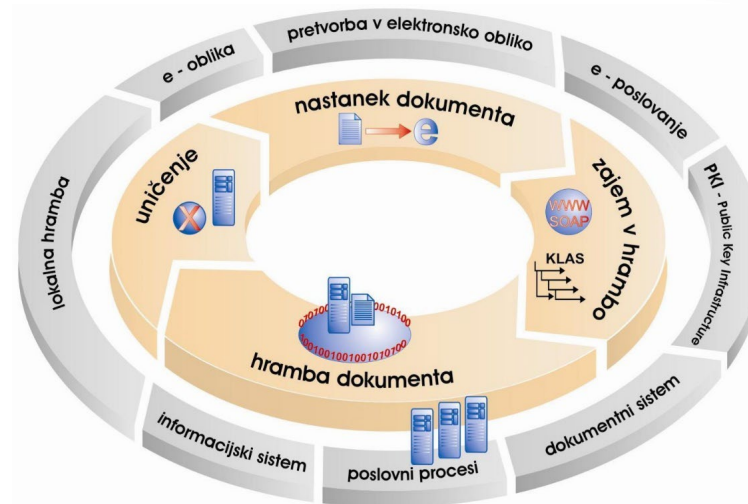
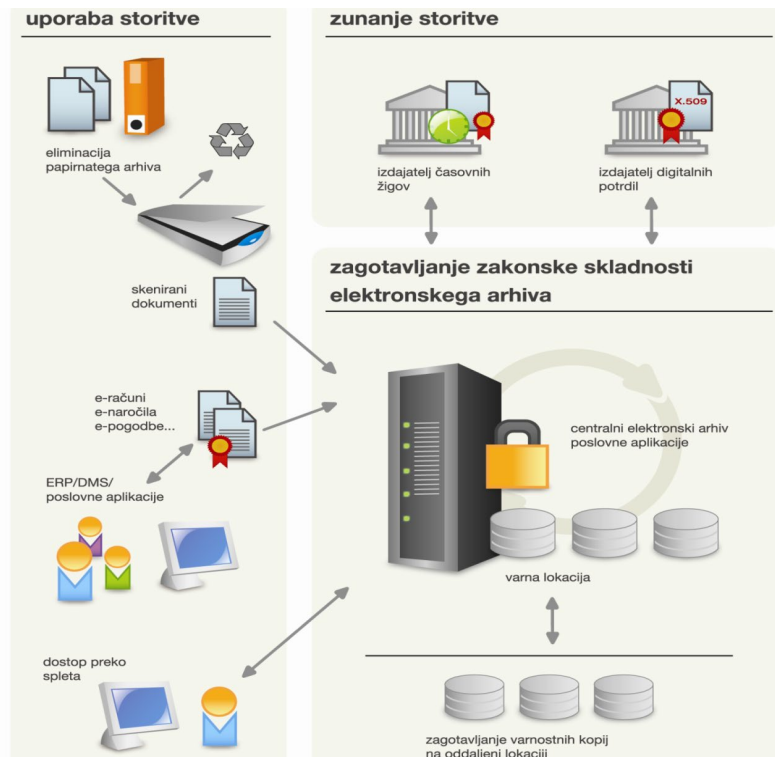



Ekosistem e-poslovanja v Sloveniji





Center za
ePoslovanje Slovenije
www.epos.si

 Slovenski forum
za eRačun

IKT
horizontalna
mreža 
Vaš partner za digitalno preobrazbo

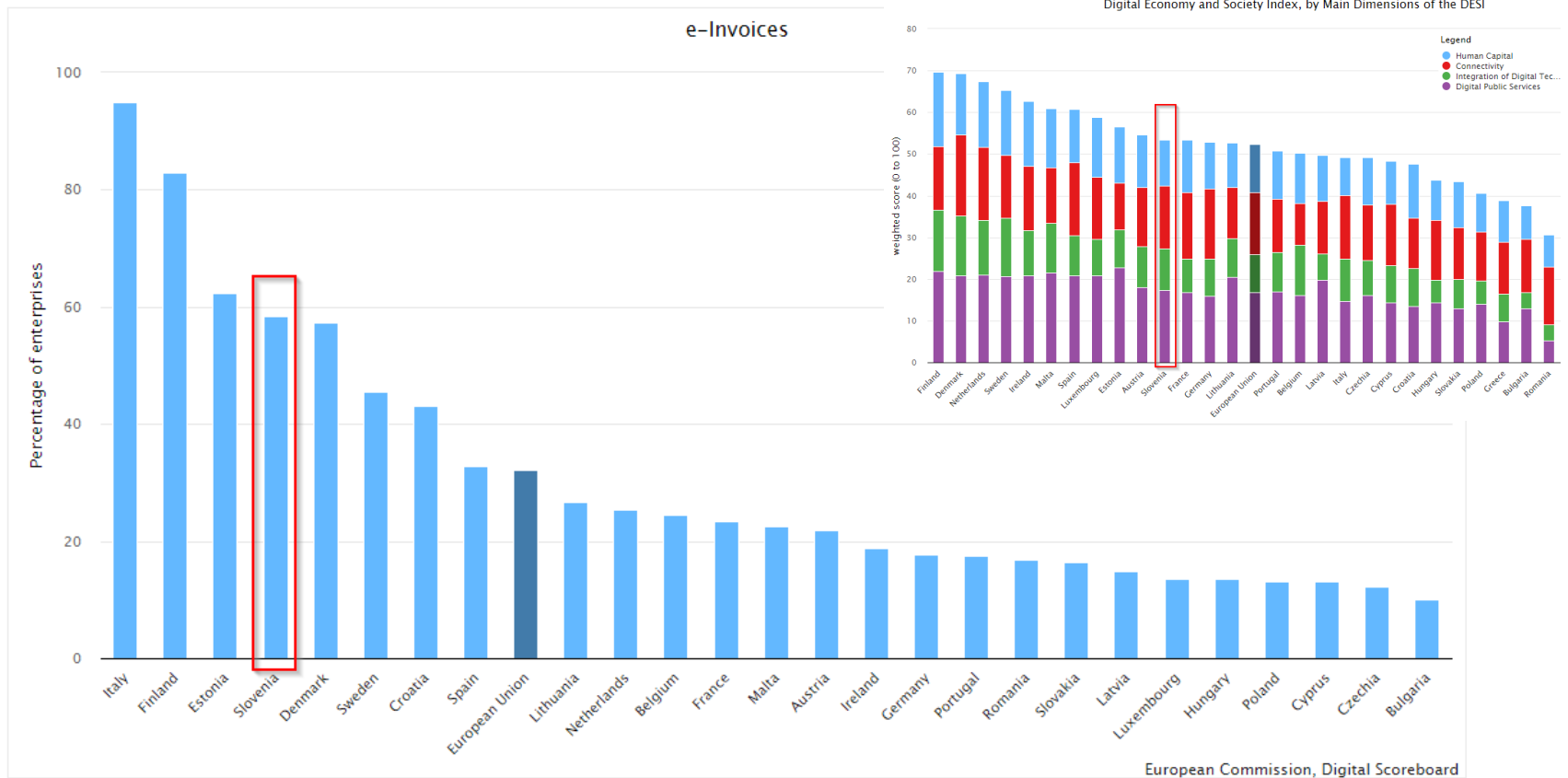

Stanje Slovenije – DESI indeks 2022



Vir: <https://digital-agenda-data.eu/charts/desi-components>



Stanje v Evropi

B2B/B2G/G2B

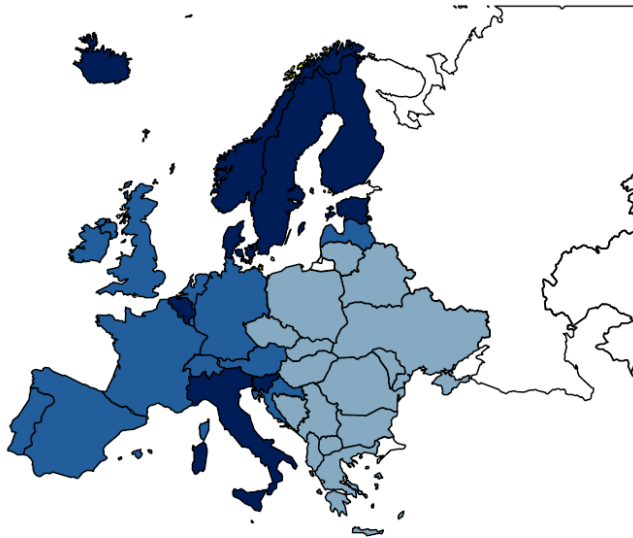

B2C

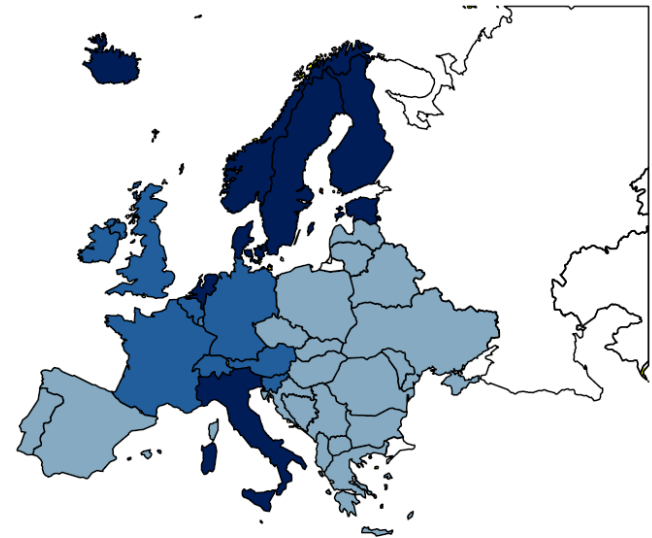

 >40%

 20-40%

 <20%

Vir: Billentis, 2020



Več informacij

Rok Bojanc

rok.bojanc@zzi.si



https://epos.si/assets/docs/ROSE_Zbornik2020_SLO_Web.pdf

